

evOLUTION®

CHOP SAW STAND

UNIVERSAL FIT

Originální instrukce

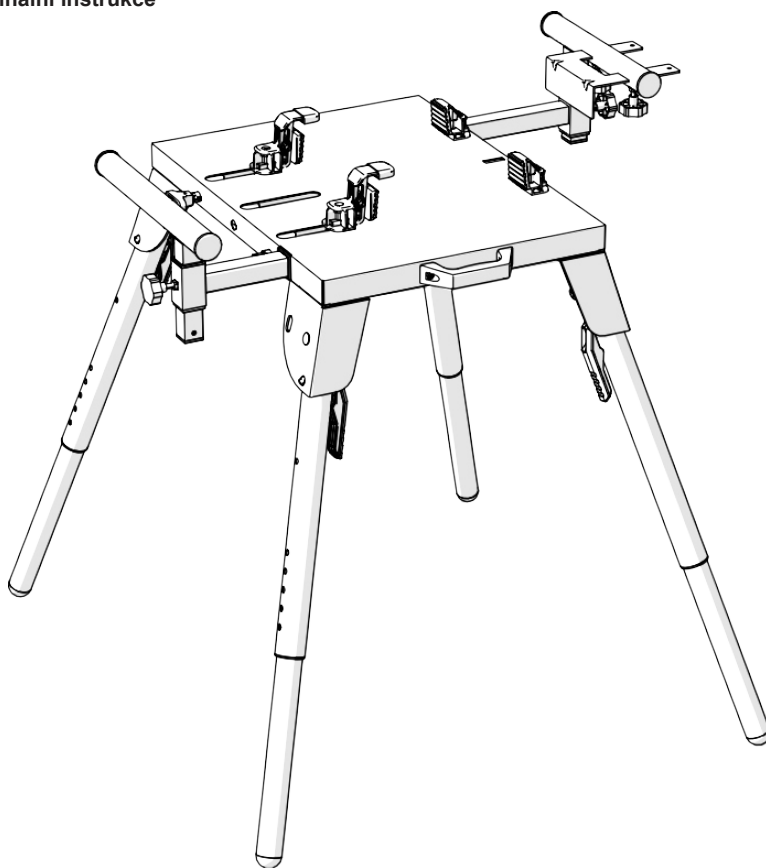

Původně napsané v angličtině

Přeloženo do češtiny

Datum vydání: 03 / 02 / 2020

TECHNICKÉ SPECIFIKACE		
	METRICKÉ	PALCOVÉ
Kód produktu	005-0002	
Velikost stolu	Šířka 460mm hloubka 600mm	18-1/16" x 23-9/16"
Min. šířka pily	220mm	8-10/16"
Max. šířka pily	322mm	12-10/16"
Min. výška stojanu	595mm	23-6/16"
Max. výška stojanu	815mm	32-1/16"
Šířka nohou stojanu	834mm	32-13/16"
Hloubka nohou stojanu	963mm	37-14/16"
Váha produktu	16kg	35lbs
Nosnost	225kg	496lbs

DŮLEŽITÉ:

Přečti si pozorně a úplně tyto provozní a bezpečnostní pokyny. Pokud si nejste jistí v souvislosti s používáním tohoto zařízení, pro vlastní bezpečnost navštivte příslušnou technickou infolinku, které číslo najdete na webové stránce Evolution Power Tools. V naší celosvětové organizaci provozujeme několik infolinek, ale technická pomoc je k dispozici i u vašeho dodavatele.

KONTAKT:

Web: www.evolutiontools.cz

CZ: info@allmedia-cz.cz

VŠEOBECNÉ BEZPEČNOSTNÍ POKYNY

Před použitím tohoto zařízení si pozorně přečtete následující pokyny. Tento stroj používejte pouze způsobem, který je uvedený a podrobně popsán v této příručce.

- **Pracovní prostor udržujte bez překážek a dobře v něm větrejte.**
Neuklizené a špatně větrané pracoviště zvyšuje pravděpodobnost nehod.
- **Zvažte prostředí pracoviště.**
Nepoužívejte elektrické nářadí ve vlhkém nebo mokřem prostředí. Pracovní prostor udržujte dobře osvětlený. Nepoužívejte elektrické nářadí v přítomnosti hořlavých kapalin
- **Děti a okolostojící osoby udržujte v bezpečné vzdálenosti.**
Návštěvníci jsou pro pracovníky rozptýlením a je náročné je chránit. Je nepravděpodobné, že by poznali bezpečnostní postupy nebo protokoly.
- **Odložte nepoužívaná zařízení.**
Skladujte nečinné nebo momentálně nepoužité vybavení v uzamknuté suché skříni.
- **Používejte vhodné ochranné vybavení.**
Při práci s motorovou pilou by měla obsluha a všichni asistenti nosit schválené ochranné brýle, rukavice a ochranu uší.
- **Buďte ostražití.**
Chvilková nepozornost při práci s jakýmkoli elektrickým nářadím může způsobit vážné zranění osob. Nepoužívejte toto zařízení, pokud se cítíte unavení nebo pokud jste pod vlivem drog, alkoholu, nebo pokud užíváte určité předepsané léky (poraďte se se svým lékařem).
- **Nezatahujte se.** Vždy si udržujte správný postoj.

SPECIFICKÉ BEZPEČNOSTNÍ POKYNY

- Tento stojan používejte pouze na pevném, tlustém, suchém a rovném povrchu. Tím se zabezpečí maximální stabilita po dobu používání.
- Při zdvihání a přípravě stojanu na použití nebo při skládání stojanu před přepravou nebo skladováním buďte opatrní. Dávejte si pozor, aby se do stojanu nezachytily vaše ruce nebo nohy

- Když je stojan postavený, všechny čtyři (4) západkové čepy závěsu musí být úplně zasunuté do štěrbin závěsu. Tím se zajistí, že stojan zůstane po dobu řezání nehybný.
- Všechny čtyři nohy musí být nastaveny na stejnou délku. Poté, co nastavíte délku nohou, ujistěte se, že zajišťovací kolíky vnitřní nohy jsou úplně zasunuté do příslušných otvorů v trubce vnější nohy.
- Nestavějte se ani nestoupejte na stojan. Nepoužívejte ho jako univerzální pracovní stojan nebo pracovní plochu. Stojan sklopte a připravte k uskladnění, až po odstranění jakékoli připojené řezací pily.
- Před každým pracovním cyklem proveďte bezpečnostní kontrolu. Zkontrolujte především, zda je stroj bezpečně připevněn ke stojanu a zda jsou nohy stojanu správně rozmístěné a zajištěné v jejich servisní poloze.
- Rozšiřovací systém nevytahujte nad jeho bezpečné pracovní limity. Rozšiřovací systém a podpěry obrobků jsou navrženy tak, aby vyvažovaly a stabilizovaly správně umístěný obrobek. Nejsou určeny k nošení celé hmotnosti těžkého nebo dlouhého obrobku.
- Dlouhý nebo těžký obrobek si může vyžadovat další podporu. Možná bude potřebné použít specializované dílenské stojany nebo pilky na jedné nebo obou stranách stojanu na řezání. Před začátkem řezání upravte všechny podpěry obrobků, abyste obrobku zajistili maximální stabilitu. Stojan na pokosové pily Evolution může unést celkovou hmotnost 225 kg (pila + obrobek). V žádném případě nepřekračujte tuto hmotnost.

SPECIÁLNÍ VLASTNOSTI

- Velký univerzální montážní stůl pojme většinu nejprodávanejších řezacích pil.
- Lehká, ale pevná trubková a ocelová konstrukce.

- Čtyři (4) výškově nastavitelné sklopné nohy.
- Nastavitelný rozšiřovací systém pro pravou i levou stranu stolu.
- Výškově nastavitelné podpěry obrobků.
- Skládací plošiny na přepravu nebo skladování.
- Úchop pro přenos.

ZAČÍNÁME - ROZBALOVÁNÍ

UPOZORNĚNÍ: Toto balení obsahuje ostré předměty. Při jejich vybalování buďte opatrní. Vytáhněte stroj spolu s příslušenstvím z balení. Opatrně zkontrolujte, zda je stroj v dobrém stavu, a zkontrolujte všechny doplňky uvedené v této příručce. Zkontrolujte také, jestli je veškeré příslušenství kompletní. Pokud si všimnete, že některé části chybí, stroj a jeho příslušenství vraťte v původním obalu maloobchodníkovi. Obal nevyhazujte; udržujte ho v bezpečí po dobu celé záruční doby. Obal zlikvidujte environmentálně zodpovědným způsobem. Když je to možné, recyklujte. Nedovolte dětem hrát si s prázdnými plastovými sáčky, kvůli riziku udušení.

DODÁVANÉ POLOŽKY

Popis	Množství
Manuál k použití	x1
Hlavní základní jednotka s univerzálním montáž. stolem	x1
Nastavitelný rozšiřovací systém	x2
Výškově nastavitelné podpěry obrobků	x2
Fixní svorky	x2
Nastavitelné svorky	x2
Úchop pro přenos	x1
Balení šroubů	x1
Otočná rukojeť pro šrouby	x1

PŘEHLED STOJANU PRO POKOSOVOU PILU

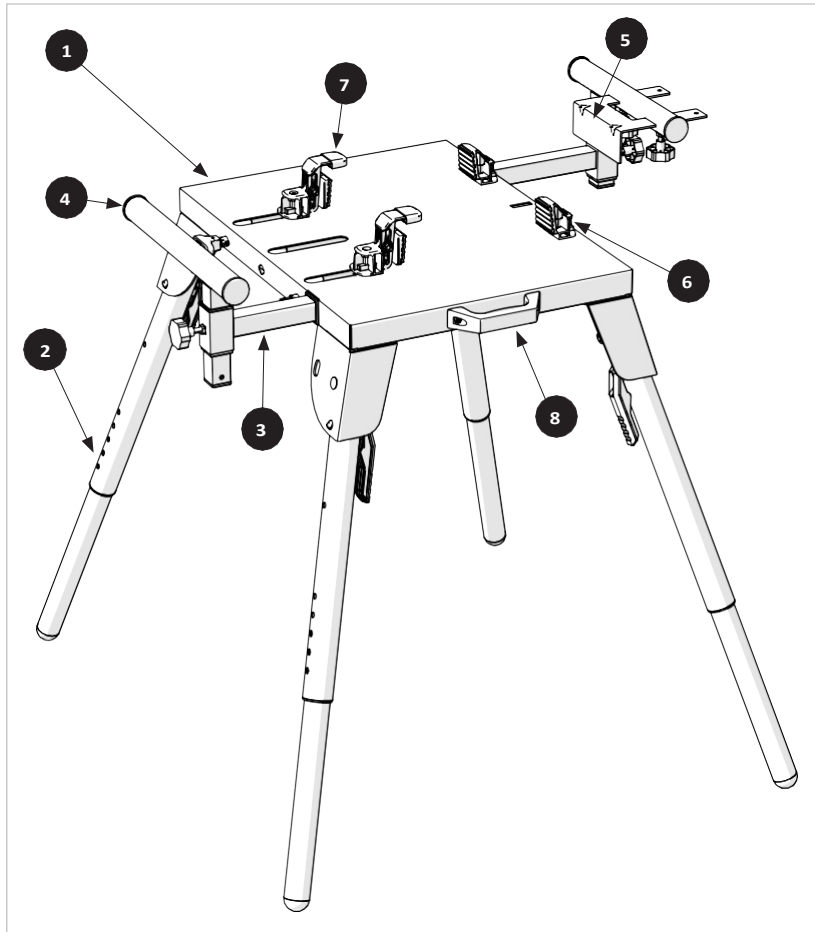

- 1. HLAVNÍ RÁM SUNIVERZÁLNÍM MONTÁŽNÍM STOLEM
- 2. VÝŠKOVĚ NASTAVITELNÉ NOHY
- 3. ROZŠÍŘOVACÍ SYSTÉM
- 4. PODPĚRA OBROBKU

- 5. ZARÁŽKA OBROBKU
- 6. FIXNÍ SVORKY
- 7. NASTAVITELNÉ SVORKY
- 8. ÚCHOP PRO PŘENOS

PŘÍPRAVA STOJANU

VAROVÁNÍ: Tento stojan je dost těžký. Když je to třeba, při zdvihání, přemísťování nebo nastavování stojanu vyhledejte odbornou pomoc.

Při rozmístění nohou a zdvihání stojanu buďte opatrní. Dbejte na to, aby se vaše ruce nebo prsty nemohly zachytit v žádném z mechanismů nacházejících se ve stojanu, a aby se v žádné části stojanu nemohl zachytit oděv, šperky atd.

Pozn.: Umístění stojanu vzhůru nohama nebo na kraj čistého pracovního stolu (nebo podobný pevný pracovní povrch) může pomoci při následujících postupech.

ROZMÍSTĚNÍ NOHOU

- Stlačte uvolňovací páčku (**Obr.1**) směrem k noze a uvolněte ji ze základní polohy.
- Nohu otočte do provozní polohy.
- Opakujte dokud nebudou nasazené všechny čtyři (4) nohy.
- Zajistěte, aby všechny čtyři (4) nohy byly zajištěné ve své provozní poloze. Čepy západky závěsu musí být úplně zapadlé do štěrbin zabudovaných do rohových konzol stolu (**Obr.2**).

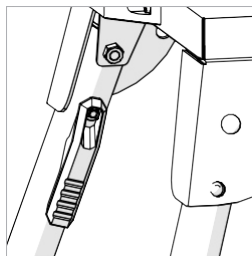

Obr. 1

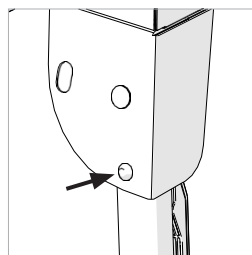

Obr. 2

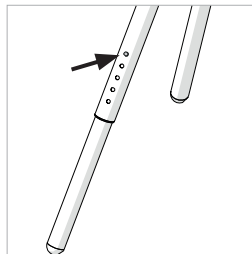

Obr. 3

NASTAVENÍ DÉLKY NOHOU

- Zatlačte pojistný kolík vnitřní nohy (**Obr.3**) a opatrně vysuňte vnitřní rameno do požadované polohy.
- Ujistěte se, že zajišťovací kolík vnitřní nohy je úplně zasunutý do příslušného otvoru vytvořeného ve vnější trubce nohy.
- Nastavte všechny čtyři (4) nohy tak, aby měly všechny stejnou délku.

Postavte stojan na nohy a otestujte jeho pevnost a stabilitu

MONTÁŽ FIXNÍ SVORKY

Zarovnejte části těla svorky a základové desky svorky s pravoúhlým otvorem v kovovém stole a zatlačte na její spodní část. (**Obr. 4**) Ujistěte se, že matice Nyloc jsou zasunuté do základové desky, aby bylo možné šrouby zasunout přes montážní otvory shora a jemně dotáhnout.

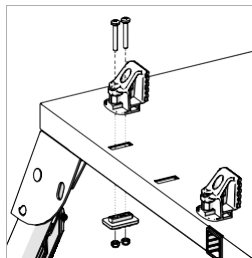

Obr. 4

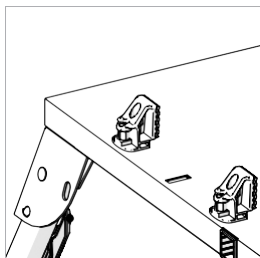

Obr. 5

Stejnou operaci proveďte i s druhou maticí a šroubem; pokud jsou obě pevné svorky na svém místě, pevně je dotáhněte, aby nedošlo k pohybu. **(Obr. 5)**. Stejnou operaci zopakujte pro druhou fixní svorku.

MONTÁŽ NASTAVITELNÉ SVORKY

Zarovnejte nastavitelný komponent svorky na odpovídající plastový tvar v dlouhé štěrbině, která je připevněná k vodícímu šroubu. Vsuňte šroub **(Obr. 6)** a pevně ho dotáhněte. Šroub by měl zapadnout do čtyřhranné matice umístěné v základové desce nastavitelné svorky.

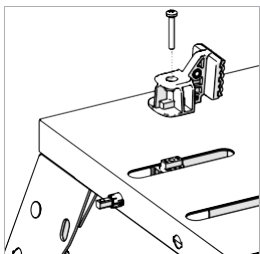

Obr. 6

K dispozici je sekundární hliníková svorka s odnímatelnou gumovou špičkou, která může vyhovovat velikosti a tvaru různých pil a umožňuje, aby se do stojanu vešla celá řada pil. Je určena na zavěšení na horní plochu některých pil a na držení různých pil.

Hliníkovou sekundární svorku umístěte na nastavené tělo svorky **(Obr. 7)** a přišroubujte ji, přičemž dbejte na to, aby byly podložky umístěny tak, jak je to znázorněno. **(Obr.8)**

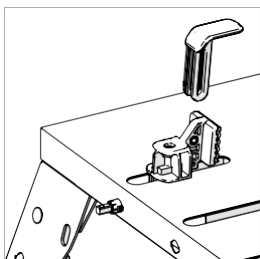

Obr. 7

Nastavitelná poloha svorky se dá otevřít a zavřít, aby se do ní daly vložit pilky různých šířek, pomocí odnímatelné rukojeti ve tvaru T se dotáhne a uvolní vodící šroub. **(Obr.9)**

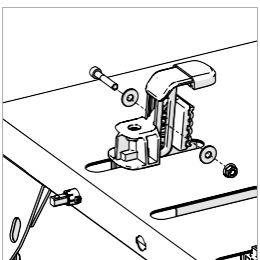

Obr. 8

ROZŠÍŘOVACÍ SYSTÉM

(Obr.10)

Pozn.: Dodávaný rozšiřovací systém není „otočný“ a bude sedět pouze na stranu RH (pravá ruka) nebo LH (levá ruka).

Abyste nastavili rozšiřovací systém

- Rozšiřovací systém se posouvá přes vodící trubky se čtvercovým průřezem, které se nachází na spodní straně stolu (**Obr. 11a**).
- Na obou vodících trubkách se čtvercovým průřezem je umístěn zajišťovací šroub (**Obr. 11b**).

Když se rozšiřovací rameno nastaví do požadované polohy, doáhnutím zajišťovacího šroubu se rameno zajistí na svém místě.

VAROVÁNÍ: Rozšiřovací systém se nesmí stahovat za hranici maximálního bezpečného pracovního limitu. Na pomoc obsluze se na povrch prodlužovacích ramen vytiskne značka bezpečnostního indexu (**Obr. 12**).

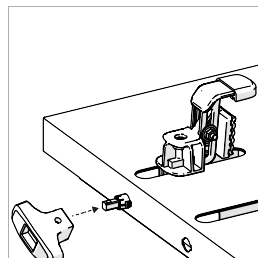

Obr. 9

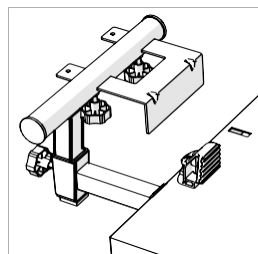

Obr. 10

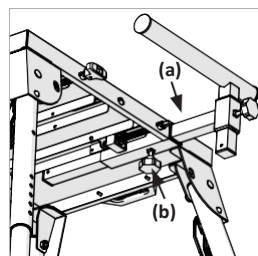

Obr. 11

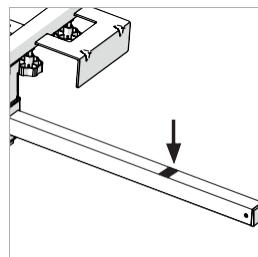

Obr. 12

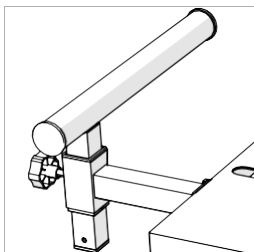

Obr. 13

PODPŮRNÉ TYČE PRO OBROBEK

Podpůrné tyče pro obrobky jsou dodávané pro každé rozšiřovací rameno. Zapadají do čtvercové trubice umístěné na konci každého ramene a jsou zajištěné na místě dotáhnutím zajišťovací šroubu (Obr. 13).

Pozn.: Opěrná tyč(e) by měla být nastavená tak, aby horní nosná plocha přesně odpovídala (a tak poskytovala oporu) spodní straně zabezpečeného obrobku.

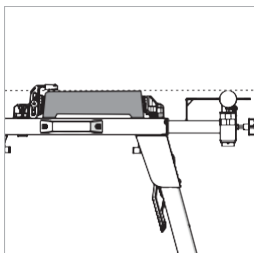

Obr. 14

Spodní strana obrobku bude obvykle ležet na základně svěráku namontovaného na pilku. V takovém případě je možné určit a zkontrolovat správnou výšku opěrné tyče (tyčí) umístěním dlouhé přímé hrany (nebo podobného nástroje) horizontálně přes svěrák stroje. (Obr. 14)

Pozn.: Kotoučová pila Evolution je vybavena zadní svěrnou svorkou (úhlově nastavitelnou) přímo na základně stroje. Přední svorka se posouvá přes základnu, aby poskytla upínací tlak. Jakýkoli vložený obrobek by proto měl ležet přímo na základně stroje. Neevoluční stroje se mohou lišit. Přečtěte si návod k používání.

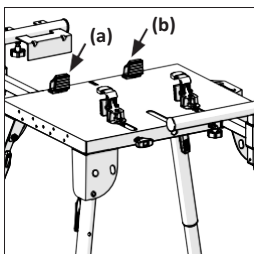

Obr. 15

Pozn.: Některé stroje na řezání pilou jsou schopné provádět šikmé řezy. Pokud se používá takové zařízení, může se vyžadovat dodatečná podpora (pomocí koz nebo podstavců atd.), aby se obrobku poskytla stabilita a rovnováha.

UNIVERZÁLNÍ MONTÁŽNÍ STŮL

Montážní stůl má čtyři (4) svorky. (Obr. 15a a 15b) Dvě (2) z těchto svorek jsou připevněny ke stolu. Všechny svorky mají namontované chrániče svorek.

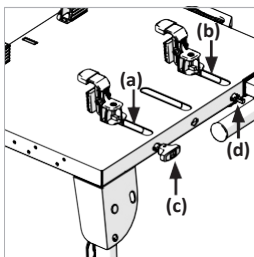

Obr. 16

K zajištění svíracího tlaku se levá (LH) svorka posouvá jednotlivě podél štěrbin obráběných v desce.

(Obr. 16a a 16b)

Otočné úchopy (Obr. 16c a 16d) otáčejí ovládací šrouby. Otočením otočného úchopu ve směru hodinových ručiček posunete svorku dovnitř. Otočením otočného úchopu proti směru hodinových ručiček posunete svorku směrem ven.

Pozn.: Na nastavitelných svorkách jsou umístěné výškově nastavitelné sekundární svorky. (**Obr. 17**). Tato vlastnost umožňuje, aby tyto svorky byly nakonfigurované tak, aby vyhovovaly široké škále pil na řezání, které jsou v současnosti k dispozici.

Přípevnění pily k montážnímu stolu.

- Pokosovou pilu položte na stůl tak, aby se pravý okraj (RH) základny stroje opíral o obě přírubové svorky.
- Nastavitelné svorky upravte tak, aby pevně uchopily základnu stroje.
- Když je to třeba, upravte sekundární svorky tak, aby poskytovaly vhodně umístění a extra přilnavost k hornímu povrchu základní pilky. (**Obr.18**)
- Utáhněte je na místě pomocí dodávaného šestihranného klíče. Utáhněte svorky, abyste zajistili stroj na stole.

Pozn.: Při montáži pily na stojan se při pohledu zepředu ujistěte, zda jsou fixní svorky napravo od jednotky. (**Obr.19**) Otestujte bezpečnost stroje jemným kýváním dozadu a dopředu. Na stole by neměl být žádný viditelný pohyb stroje.

ŘEZÁNÍ

Podívejte se na konkrétní návod k použití dodávaný výrobcem/dodavatelem stroje.

VAROVÁNÍ: Předtím, než bude stojan připravený ke skladování, odstraňte z něj jakýkoli stroj, který je na něm namontovaný

Pozn.: Jako v průběhu přípravy, umístění stojanu vzhůru nohama nebo na konec čistého pracovního stolu (nebo podobný pevný pracovní povrch) může pomoci při následujícím postupu.

- Nohy (pokud je to třeba) vraťte na nastavení minimálního rozsahu.
- K uvolnění nohy z provozní polohy použijte příslušnou blokovací/odblokovací páku.
- Každou nohu otočte a složte do její skladovací polohy, přičemž ji na místě zajistěte.

Pomocí úchopu na přenos (nebo s kompetentním pomocníkem) přepravte stojan na suché a bezpečné místo na uskladnění.

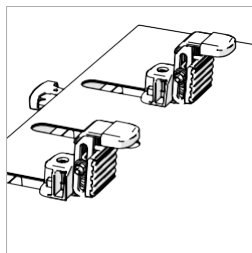

Obr. 17

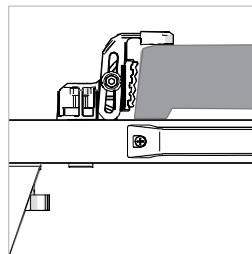

Obr. 18

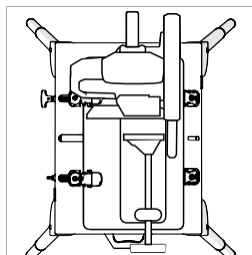

Obr. 19

ÚDRŽBA

Udržujte stojan čistý a bez úlomků, které by mohly vzniknout při jakémkoli procesu řezání. Takové úlomky si lehko najdou cestu do mechanismů stojanu. Veškerý takový odpad odstraňte měkkým kartáčem s dlouhými štětinami. Dodržujte také bezpečnostní a zdravotní opatření, které mohou být vhodné.

Nepoužívejte rozpouštědla nebo podobné výrobky, které mohou poškodit plastové části.

Po odstranění nahromaděných zbytků namažte čepy a panty tohoto stroje lehkým olejem.

OCHRANA ŽIVOTNÍHO PROSTŘEDÍ

Elektrický odpad se nesmí likvidovat s domovním odpadem. Recyklujte ho na místě zberu odpadu. Informace o recyklaci vám poskytne místní úřad nebo prodejce.



EC PROHLÁŠENÍ O SHODĚ



Výrobce výrobku, na který se vztahuje toto prohlášení je:

UK: Evolution Power Tools Ltd, Venture One, Longacre Close, Holbrook Industrial Estate, Sheffield, S20 3FR.

FR: Evolution Power Tools SAS, 61 Avenue Lafontaine, 33560, Carbon-Blanc, Bordeaux, France.

Výrobce tímto prohlašuje, že stroj, jak je uvedeno v tomto prohlášení, splňuje všechny příslušné ustanovení směrnice o strojových zařízeních a další příslušné směrnice, jak je uvedeno níže. Výrobce dále prohlašuje, že stroj, jak je podrobně uvedeno v tomto prohlášení, splňuje příslušné ustanovení základních požadavků na bezpečnost a ochranu zdraví.

Směrnice, na které se vztahuje toto prohlášení jsou uvedeny níže:

2006/42/EC	Směrnice o strojích
2014/30/EU.	Směrnice o elektromagnetické kompatibilitě
2011/65/EU. &	Omezení používání určitých nebezpečných
2015/863/EU.	látek ve směrnici o elektrických zařízeních (RoHS)
2012/19/EU.	Směrnice o odpadu z elektrických a elektronických zařízení (WEEE)

Produkt je v souladu s následnými normami:

EN 62841-1:2015 • EN 62841-3-9:2015/A11:2017 • EN 55014-1: 2017 •
EN 55014-2: 2015 • EN 61000-3-2: 2014 • EN 61000-3-3: 2013 • EN ISO 12100:2010
EN 50581:2012

Detaily produktu

Popis: CHOP SAW STAND UNIVERSAL FIT

Evolution Model č: 005-0002 Značka: EVOLUTION

Tato technická dokumentace je potřebná k prokázání, že výrobek splňuje požadavky uvedené ve směrnících a normách. Byla sestavená a je připravená ke kontrole příslušným orgánem a dokazuje, že dokumenty uvedené výše jsou správnými normami pro uváděný produkt.

Jméno a adresa majitele technické dokumentace

Podpis:



Tisk: Barry Bloomer

Ředitel zásobovacího řetězce a odbytu

Datum:

03/02/2020

UK: Evolution Power Tools Ltd, Venture One, Longacre Close, Holbrook Industrial Estate, Sheffield, S20 3FR.

FR: Evolution Power Tools SAS, 61 Avenue Lafontaine, 33560, Carbon-Blanc, Bordeaux, France.